

Varenummer: 432000180

Beskrivelse: Rota-fix spændelement A 180x235  
Stål

Note: Kort byggeform. Ikke selvcentrerende. Ingen aksial forskydning af nav ved montage.

## Mål

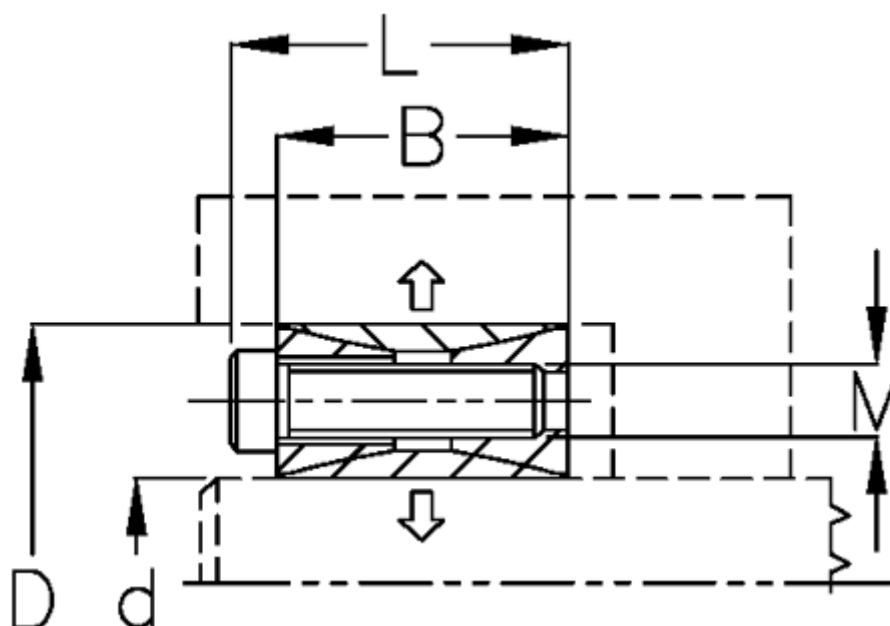

B mm	= 44
d H8 mm	= 180235
D mm	= 235
F kN aksialkraft	= 473.0
L mm	= 58
M mm	= M14
Overfladeruhed	= R? ? 3.2 $\mu$ m
P N/mm <sup>2</sup> fladetryk på aksel/nav	= 141

T Nm drejningsmoment	= 42550
Tolerance	= Aksel k11-h11, Nav M
Ts Nm boltetilspændingsmoment	= 208.0